







HunterDouglas 

PowerView™ Hub

GUÍA DE INICIO RÁPIDO

# Tabla de Contenido

	Contenido del Kit . . . . .	5
	Conexiones . . . . .	7
	Integración de la automatización en el hogar . . . . .	17
	Solución de Problemas . . . . .	21

El PowerView™ Hub se conecta con la aplicación PowerView para permitir el control de las Cortinas motorizadas Hunter Douglas desde dispositivos móviles.

El Hub también puede integrarse con sistemas domóticos a través de una conexión de serie RS-232 o IP.

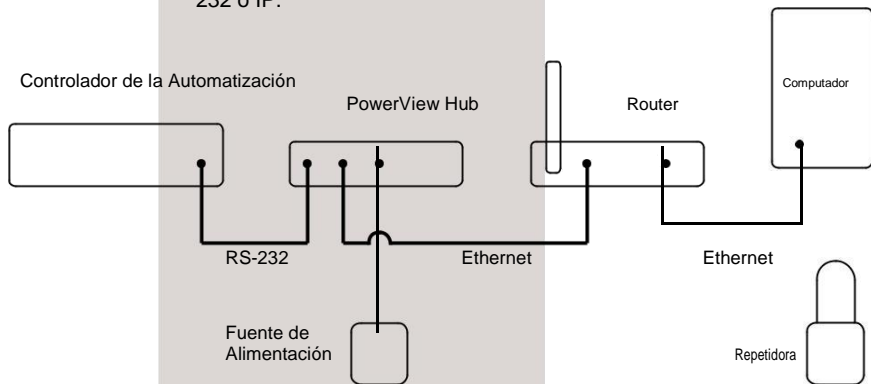



- A** PowerView™ Hub
- Fuente de Alimentación USB (negro)
- Cable de Alimentación USB
- Cable Ethernet
- Repetidora:
- 1 Repetidora PowerView
- 1 Fuente de Alimentación USB (blanco)



### **Conecte la alimentación al Hub.**

Conecte el cable de alimentación USB a la fuente de alimentación y al Hub. Conecte la fuente de alimentación a una toma de AC o energía.



### **Conecte el Hub a un router inalámbrico.**

Conecte el cable Ethernet al Hub y a un Puerto LAN abierto en su router. La luz en la parte delantera del PowerView™ Hub parpadeará alternando ROJO / AZUL una vez que se encienda y reciba una dirección IP del router. Cuando se establece la comunicación con la aplicación PowerView, la luz cambiará a azul.

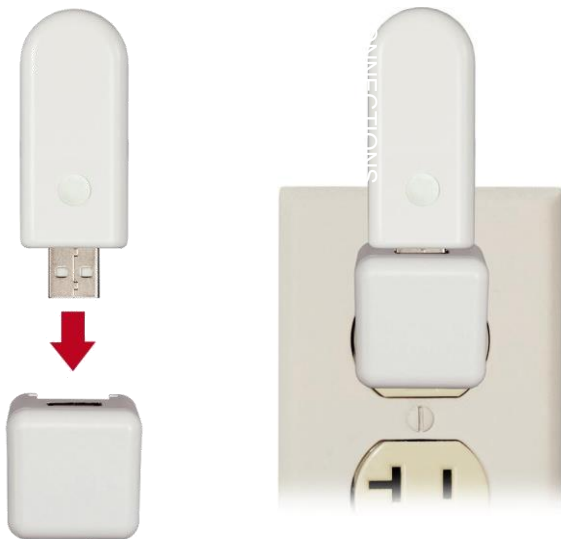

**Distribuya la(s) repetidora(s) según sea necesario.**

Se recomienda una repetidora por habitación que contenga Cortinas PowerView™.



**Botón de  
Reinicio**

**Botón X**



### **Prueba de señal a la(s) repetidora(s)**

Presione el botón **P** en la parte posterior del Hub PowerView™. La luz en cada repetidor debe ponerse VERDE. Si el Repetidor no parpadea VERDE, mueva el repetidor más cerca del Hub. Otros controles en la parte posterior del Hub incluyen el botón RESET, que reinicia el HUB; y el botón X, que borra todos los datos del Hub cuando se presiona y se mantiene durante 6 segundos.



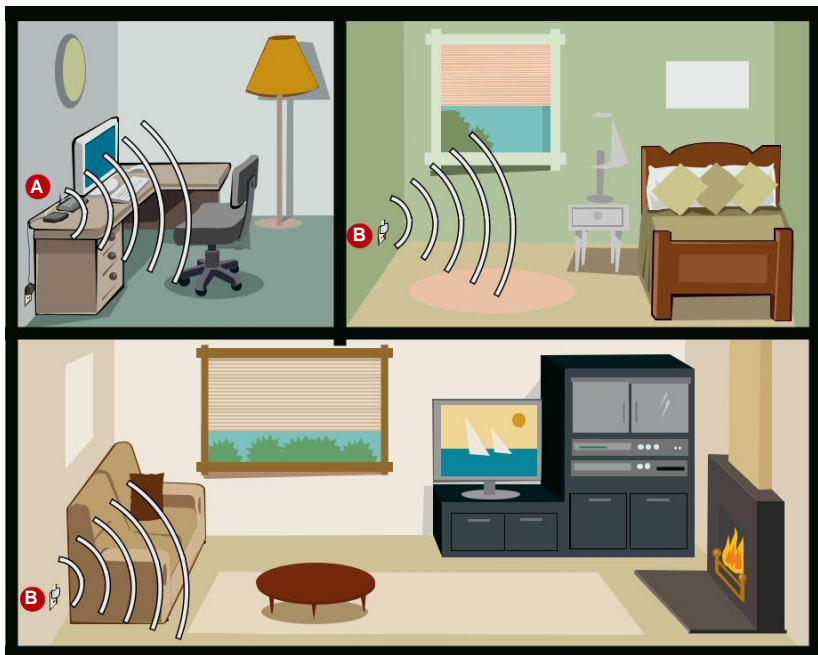

**Estas listo para usar la aplicación PowerView™**

- A** Hub PowerView™
- B** Repetidora PowerView

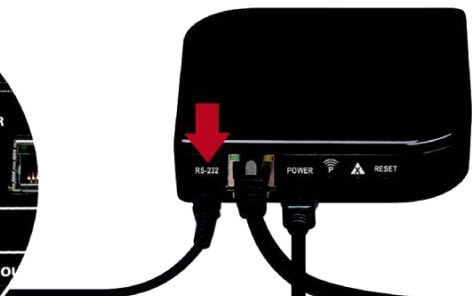
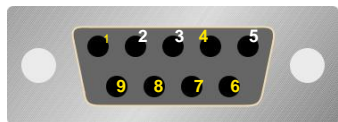
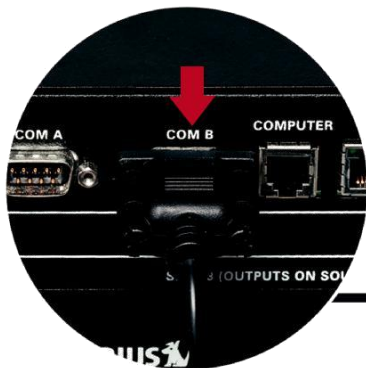

Conector Hembra Pinout (Solo los pins 2, 3 and 5 usados)			
Pin #	Señal	Dirección	Descripción
2	RXD	adentro → computador	Recibir Data
3	TXD	afuera → computador	Transmitir Data
5	GND	—	Suelo

### (Opcional) Conecte con el controlador de domótica.

Para comunicarse con sistemas de automatización a través de RS-232, conecte el cable serie (se vende por separado) en el Puerto RS-232 del Hub y luego al Puerto serie del controlador de domótica.

**Para obtener más información sobre la integración de la automatización del hogar, póngase en contacto con su distribuidor autorizado local Hunter Douglas.**

### **Problema: No se puede conectar al Hub con la aplicación PowerView™.**

- Compruebe si hay una luz azul sólida en el Hub (vea la tabla de realimentación del LED más abajo)
- Compruebe la conexión Ethernet entre el Hub y el router inalámbrico.
- Compruebe que el dispositivo móvil está en la misma red que el router inalámbrico.

### **Problema: El Hub no responde a los comandos serie.**

- Compruebe que el concentrador responde a los comandos de la aplicación PowerView™.
- Compruebe las conexiones del puerto serie.
- Compruebe las cadenas de comandos para el formato correcto.

#### **PowerView LED Feedback**

Parpdeo Lento Rojo	Conectado a Ethernet pero no unido a la red PowerView
Azul Solido	Conectado, operación normal
Blanco	No está funcionando, revise la corriente.

### *U.S. Radio Frequency FCC Compliance*

This device complies with Part 15 of the FCC Rules. Operation is subject to the following two conditions:

(1) This device may not cause harmful interference, and

(2) This device must accept any interference received, including interference that may cause undesired operation.

This equipment has been tested and found to comply with the limits for a Class B digital device, pursuant to Part 15 of the FCC Rules. These limits are designed to provide reasonable protection against harmful interference in a residential installation. This equipment generates, uses and can radiate radio frequency energy and, if not installed and used in accordance with the instructions, may cause harmful interference to radio communications. However, there is no guarantee that interference will not occur in a particular installation. If this equipment does cause harmful interference to radio or television reception, which can be determined by turning the equipment off and on, the user is encouraged to try to correct the interference by one or more of the following measures:

- Reorient or relocate the receiving antenna.
- Increase the separation between the equipment and receiver.
- Connect the equipment into an outlet on a circuit different from that to which the receiver is connected.
- Consult the dealer or an experienced radio/TV technician for help.

*Any changes or modifications not expressly approved by the party responsible for compliance could void the user's authority to operate the equipment.*

---

### *Industry Canada*

Under Industry Canada regulations, this radio transmitter may only operate using an antenna of a type and maximum (or lesser) gain approved for the transmitter by Industry Canada. To reduce potential radio interference to other users, the antenna type and its gain should be so chosen that the equivalent isotropically radiated power (e.i.r.p.) is not more than that necessary for successful communication.

This device complies with Industry Canada licence-exempt RSS standard(s). Operation is subject to the following two conditions: (1) this device may not cause interference, and (2) this device must accept any interference, including interference that may cause undesired operation of the device.

### **Class B Digital Device Notice**

This Class B digital apparatus complies with Canadian ICES-003, RSS-Gen and RSS-210.

CAN ICES-3 (B)/NMB-3(B)

---

### *European Conformity*

We, the undersigned,

Hunter Douglas Window Fashions

One Duette Way, Broomfield, CO 80020, USA

Hunter Douglas Europe B.V.

Piekstraat 2, 3071 EL Rotterdam, The Netherlands

certify and declare under our sole responsibility that the PowerView™ Hub conforms with the essential requirements of the EMC directive 2004/108/EC and R&TTE directive 1999/5/EC.

A copy of the original declaration of conformity may be found at [www.hunterdouglas.com/RFcertifications](http://www.hunterdouglas.com/RFcertifications).

